

令和4年度 一宮市中学校総合体育大会(軟式野球) 組み合わせ表及び審判割り当て

<救急指定病院>

7月 2日(土) 一宮西病院 (0586)48-0077
 7月 3日(日) 一宮市民病院 (0586)71-1911
 7月 9日(土) 一宮市民病院 (0586)71-1911
 7月10日(日) 総合大雄会病院 (0586)72-1211
 7月16日(土) 総合大雄会病院 (0586)72-1211
 7月17日(日) 一宮西病院 (0586)48-0077

※雨天中止の場合、順延となります。
 予備日は、3日(日)、16日(土)、
 17日(日)です。

西尾張大会出場決定戦

10日

10日

9日

9日

2日

2日

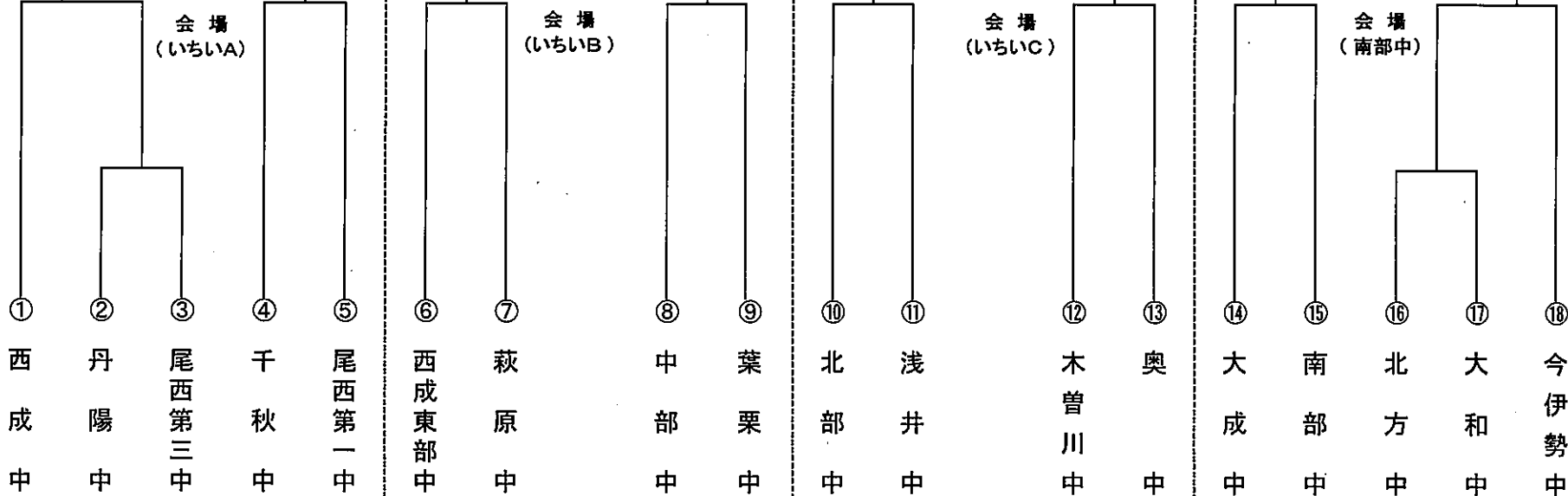

・ 組み合わせ表の左側のチームが1塁側ベンチになります。 ・ いちい信金スポーツセンター野球場は、8時以前にグラウンドに入ることができません。
 ・ いちい信金スポーツセンター野球場にお越しの際は、自家用車は駐車場を必ず利用し、北側道路へ駐車しないようにお願いします。

令和4年度 一宮市中学校総合体育大会ソフトボール大会 組み合わせ表

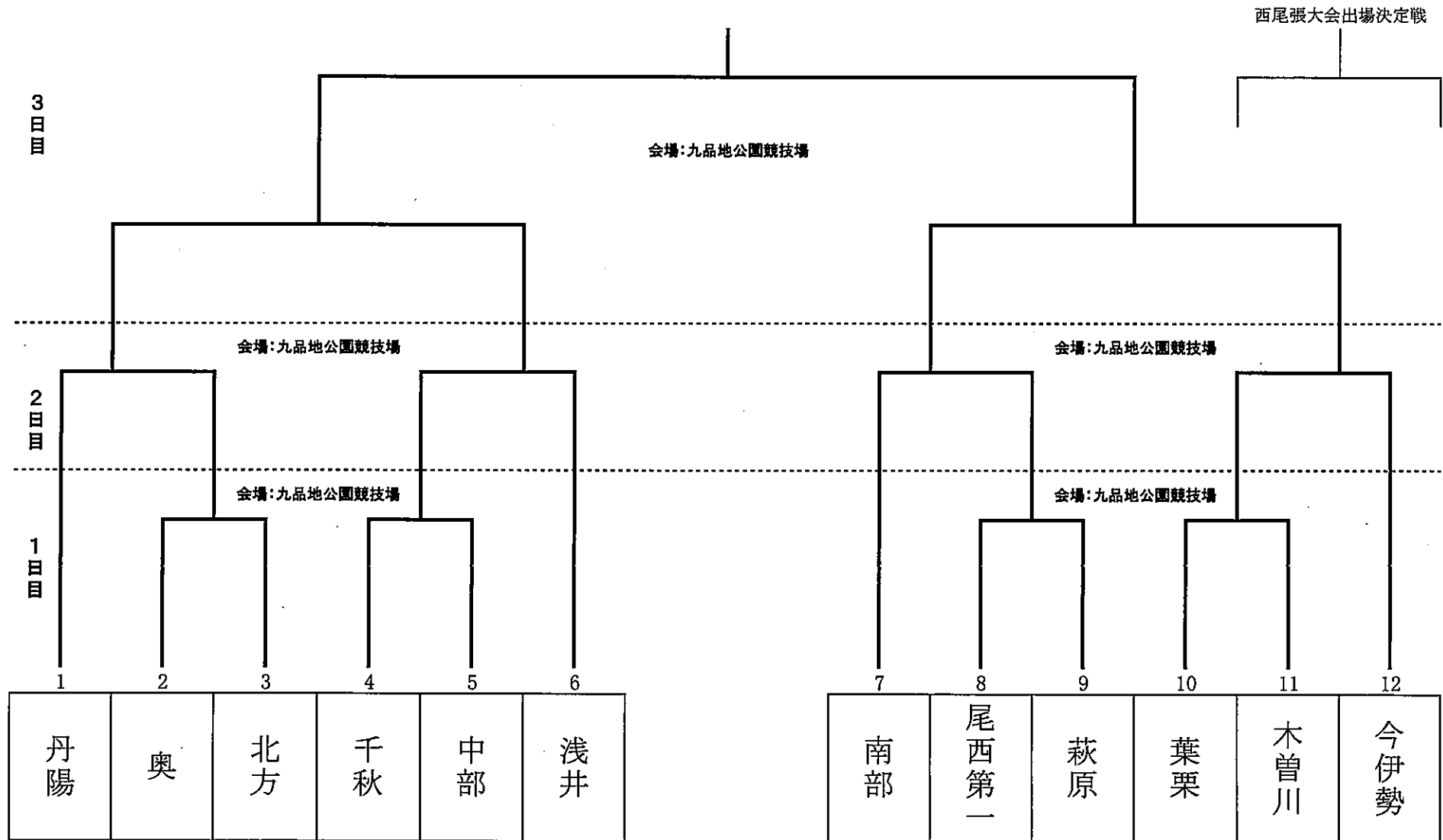

令和4年度 一宮市中学生ハンドボール総合体育大会 組み合わせ表

- ◎ 今年度の西尾張大会出場校は、男子3チーム、女子2チームです。
- ◎ チームタイムアウトは、すべての試合で前後半各1回の計2回とします。

試合前のコートアップの時間は、以下のようにします。
 1日目 第1試合 8:10～ 第2試合 8:30～8:50
 2日目 第1試合 8:10～ 第2試合 8:30～8:50

《男子の部》

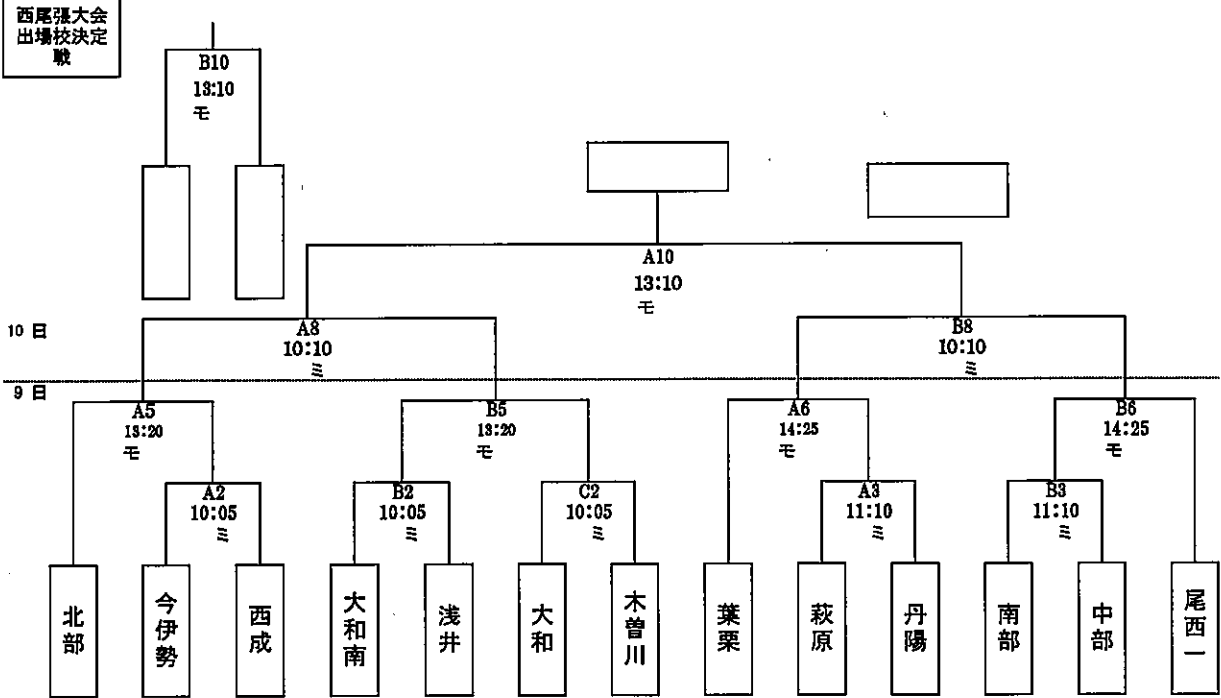

《女子の部》

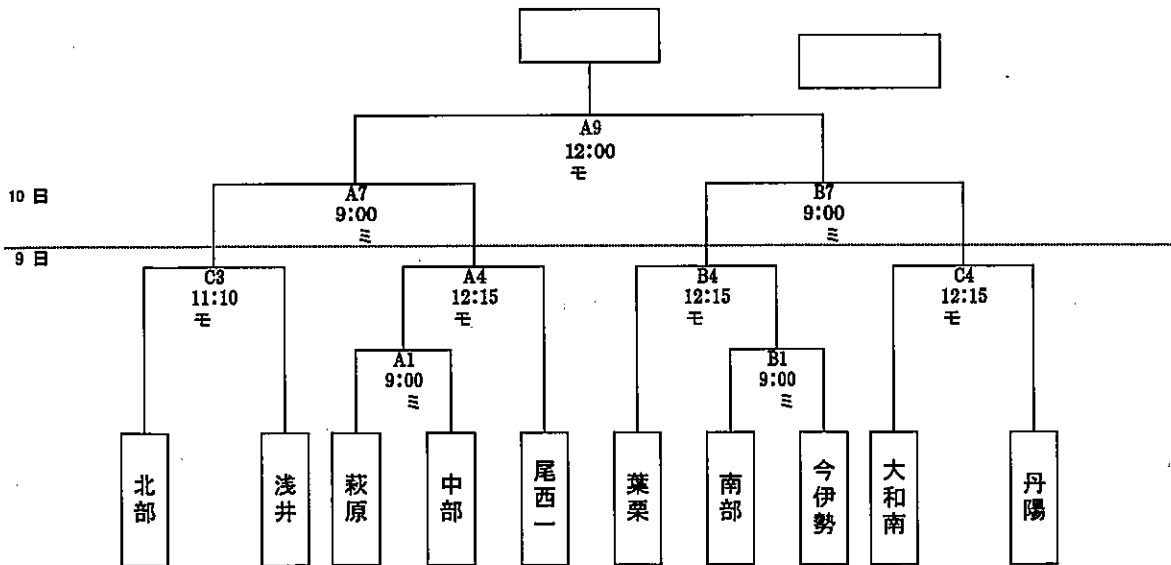

令和4年度 一宮市中学校総合体育大会 サッカー大会

会場：一宮市光明寺公園球技場
 (会場：一宮市立木曾川中学校)
 (会場：一宮市立千秋中学校)

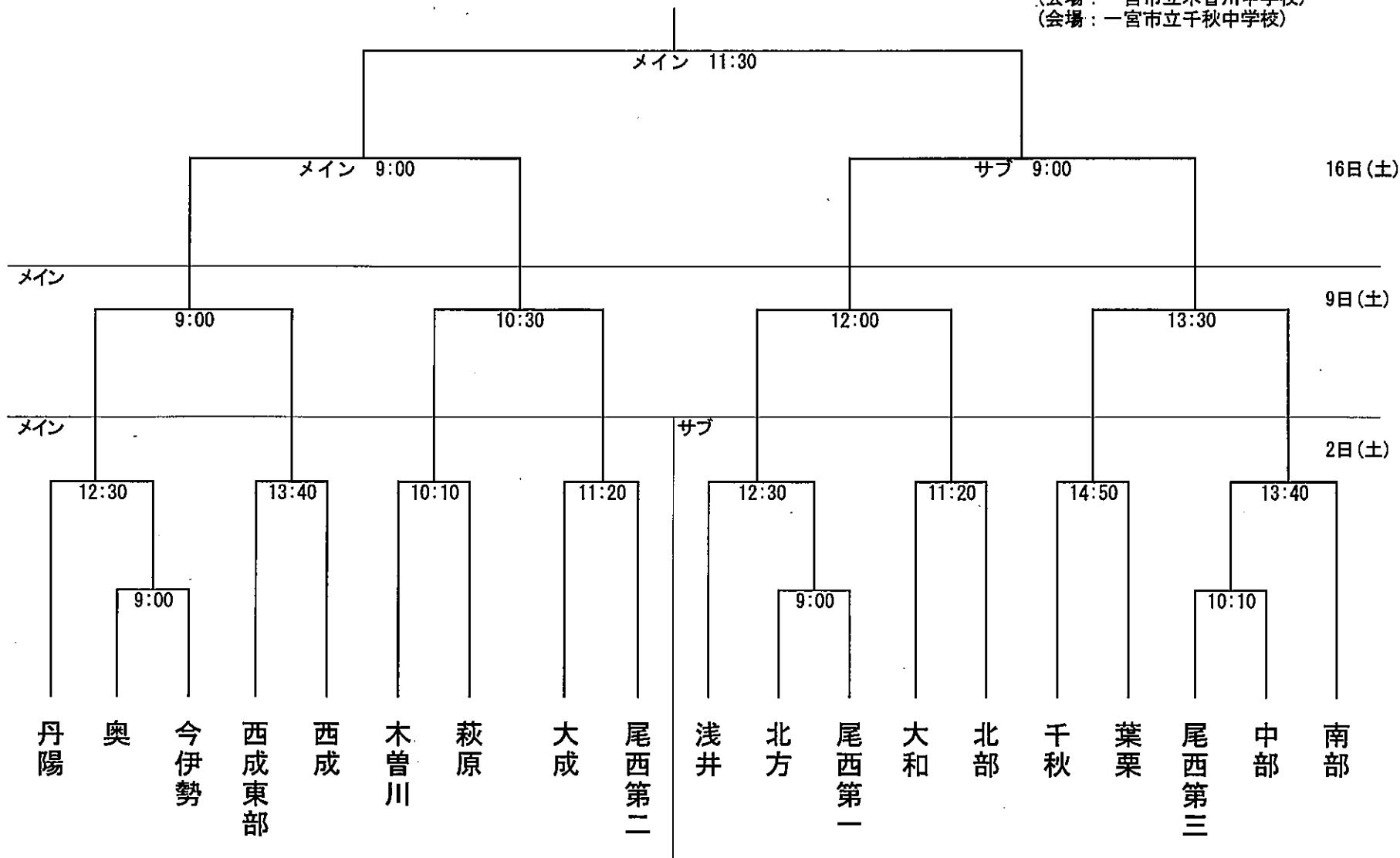

令和4年度 一宮市ソフトテニス大会組合せ

会場 一宮市テニス場
 個人戦 7月 2日(土) 9:30 試合開始
 団体戦 7月 9日(土), 16日(土)
 開会式: なし 9:30 試合開始

《 男子 の 部 》

予選リーグ

1シード: 1. 葉栗 2シード: 16. 南部 3・4シード: 7&10. 千秋&尾西第三
 5・6シード: 4&13. 奥&尾西第一

A	1	2	3
1 葉栗	*		
2 北方		*	
3 大和南			*

審判: 各校1名
 応援席 9コート北: 1
 9コート南: 2・3

B	4	5	6
4 尾西一	*		
5 中部		*	
6 今伊勢			*

審判: 各校1名
 応援席 10コート北: 4
 10コート南: 5・6

C	7	8	9
7 尾西三	*		
8 北部		*	
9 丹陽			*

審判: 各校1名
 応援席 11コート北: 7・8
 11コート南: 9

D	10	11	12
10 千秋	*		
11 西成東部		*	
12 木曾川			*

審判: 各校1名
 応援席 12コート北: 10
 12コート南: 11・12

E	13	14	15
13 奥	*		
14 浅井		*	
15 萩原			*

審判: 各校1名
 応援席 13・14コート北
 : 13・14・15

F	16	17	18
16 南部	*		
17 西成		*	
18 大和			*

審判: 各校1名
 応援席 15・16コート北
 : 16・17・18

決勝トーナメント

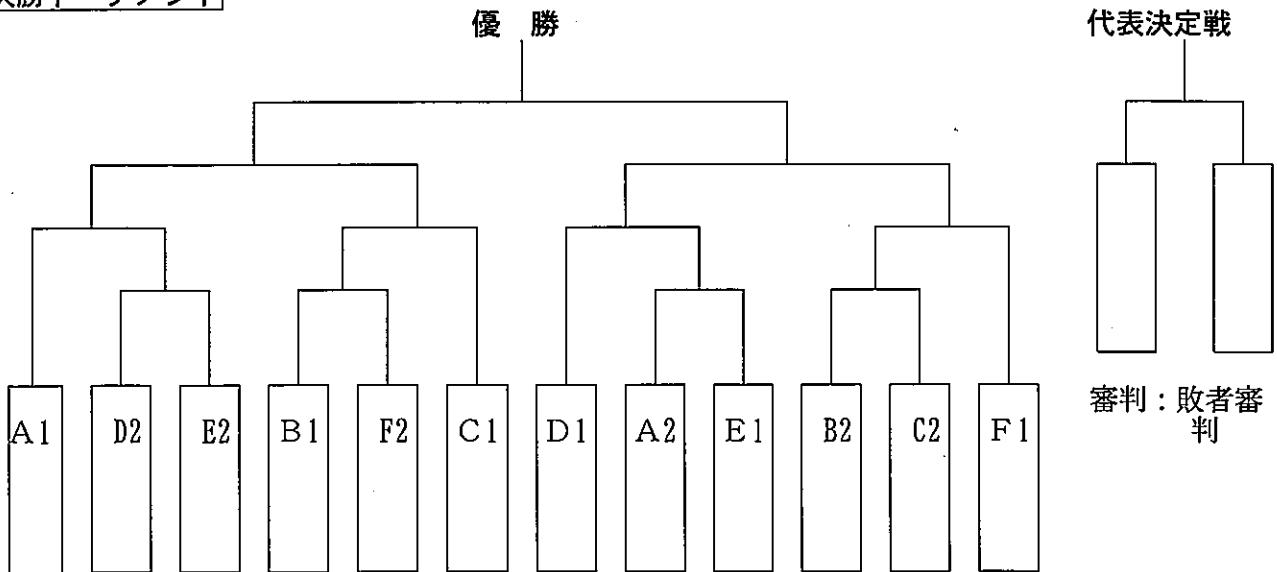

優勝	準優勝	
第3位		

- ◎ A1・B1・C1・D1, E1・F1には、それぞれのリーグの1位校が入る。
- ◎ A2・B2・C2・D2, E2・F2には、それぞれのリーグの2位校が入る。
- ※当日抽選は行わない。
- ◎ 決勝トーナメントは2勝した時点で試合を終了する。
- ◎ 選手宣誓: なし 優勝旗・準優勝盾返還: セレモニーは行わない

《 女子 の 部 》

予選リーグ

1シード：1. 葉栗 2シード：17. 尾西第二 3・4シード：7 & 10 奥&今伊勢
5・6シード：4 & 13. 千秋&木曾川

A	1	2	3
1 葉栗	*		
2 大和南		*	
3 西成			*

審判：各校1名
応援席 1コート

B	4	5	6
4 木曾川	*		
5 北部		*	
6 大和			*

審判：各校1名
応援席 2コート

C	7	8	9
7 今伊勢	*		
8 南部		*	
9 北方			*

審判：各校1名
応援席 4コート

D	10	11	12
10 奥	*		
11 萩原		*	
12 丹陽			*

審判：各校1名
応援席 5コート

E	13	14	15	16
13 千秋	*		*	
14 尾西一		*		*
15 中部	*		*	
16 浅井		*		*

審判：各校1名
応援席 6・7コート

F	17	18	19
17 尾西二	*		
18 西成東部		*	
19 尾西三			*

審判：各校1名
応援席 8コート

E決定戦
審判：残りの2校

決勝トーナメント

優勝

代表決定戦

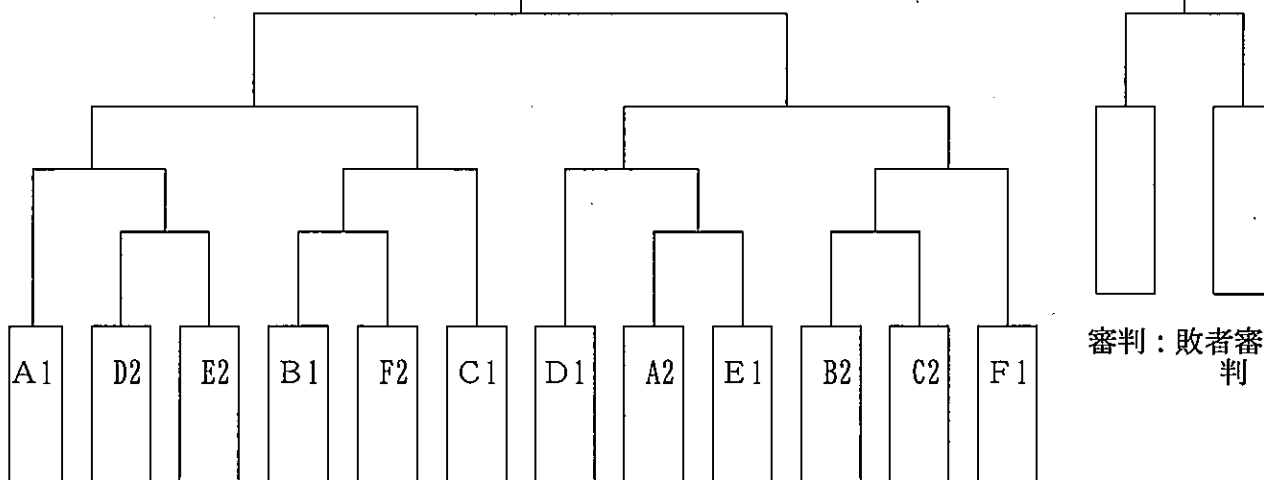

優勝		準優勝	
第3位			

◎ 抽選方法等は、男子と同様とする。

★小雨の場合は大会を実施するので着替え用の体操服などを準備すること。
★名鉄石刀駅の踏み切りやテニス場南の道路を横断するときは各校の顧問で安全指導をする。

令和4年度 一宮市中学校総合体育大会組み合わせ〈男子の部〉

予選 一宮市総合体育館(いちい信金アリーナ)【7月3日(日)】 競技開始時間 9:00 使用球 ミカサ

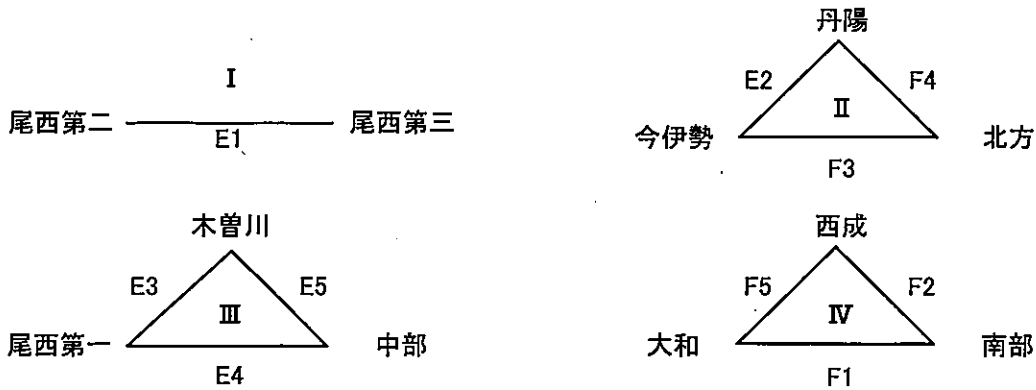

	Eコート(いちいA)		Fコート(いちいA)		学 校 名	審 判
	学 校 名	審 判	学 校 名	審 判		
1	尾西第二 ×	尾西第三	大和 ×	南部	×	
2	丹陽 ×	今伊勢	南部 ×	西成	×	
3	木曽川 ×	尾西第一	今伊勢 ×	北方	×	
4	尾西第一 ×	中部	丹陽 ×	北方	×	
5	中部 ×	木曽川	西成 ×	大和	×	
6	×		×		×	

審判は上段が主審、中段が副審、下段が生徒役員です。
 生徒役員は左の学校の生徒でラインズマン2名・点示員2名、右の学校の生徒でラインズマン2名・点示員2名をお願いします。
 遅い方の第2試合が終了してから30分休憩を一齐に取ります。この間はコートを使えません。その他の試合は、
 前の試合に続いて行きます。ただし、試合が連続する場合は15分後に合同練習を始めます。15分間の間はコートを使えません。

決勝トーナメント 一宮市総合体育館(いちい信金アリーナ)【7月16日(土)】
 競技開始時間 9:00

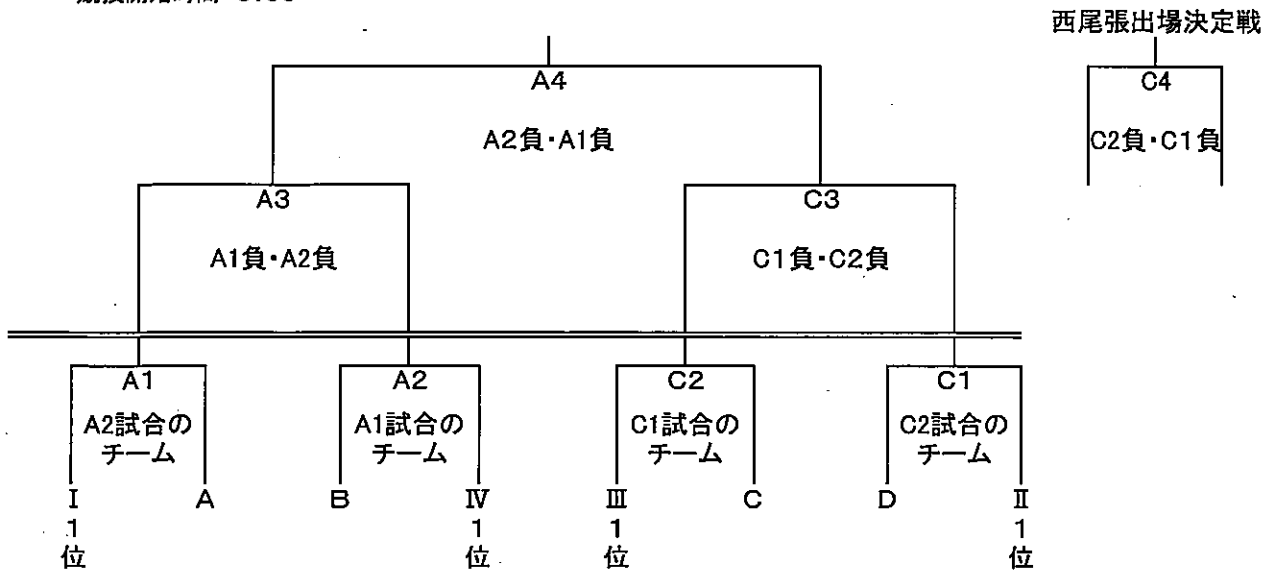

令和4年度 一宮市中学校総合体育大会組み合わせ<女子の部>

予選 一宮市総合体育館(いちい信金アリーナ)【7/3(日)】 競技開始時間 9:00 試合球 モルテン

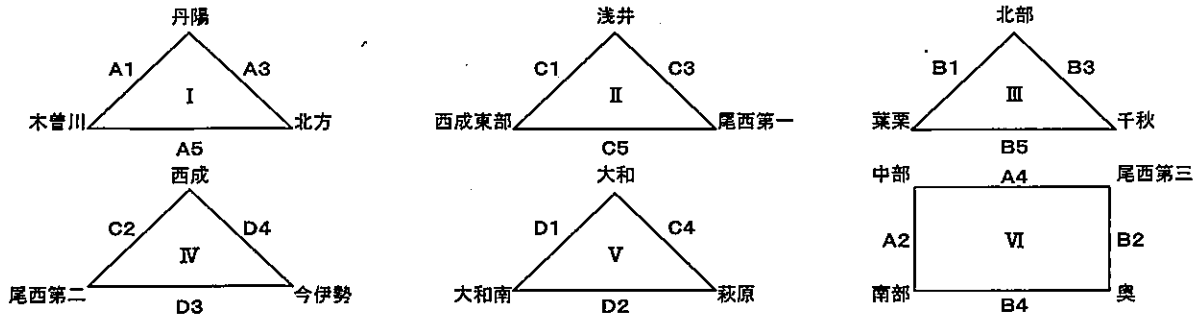

	Aコート(いちい)		Bコート(いちい)		Cコート(いちい)		Dコート(いちい)	
	学 校 名	審 判	学 校 名	審 判	学 校 名	審 判	学 校 名	審 判
1	丹陽 × 木曾川		北部 × 葉栗		浅井 × 西成東部		大和 × 大和南	
2	中部 × 南部		尾西第三 × 奥		西成 × 尾西第二		大和南 × 萩原	
3	丹陽 × 北方		北部 × 千秋		浅井 × 尾西第一		尾西第二 × 今伊勢	
4	中部 × 尾西第三		南部 × 奥		大和 × 萩原		西成 × 今伊勢	
5	木曾川 × 北方		葉栗 × 千秋		西成東部 × 尾西第一		×	
6	×		×		×		×	

審判は上段が主審、中段が副審、下段が生徒役員です。
 生徒役員は左の学校の生徒でラインズマン2名・点示員2名をお願いします。
 4つのコートのうち、もっとも遅い第2試合が終了してから30分休憩を一齐に取ります。この間はコートを使えません。その他の試合は、前の試合に続いて行います。ただし、試合が連続する場合は15分後に合同練習を始めます。15分間はコートを使えません。

決勝トーナメント いちのみや中央プラザ体育館【7/9(土)】 一宮市総合体育館(いちい信金アリーナB)【7/16(土)】 西尾張出場順位決定戦

競技開始時間 両日とも9:00

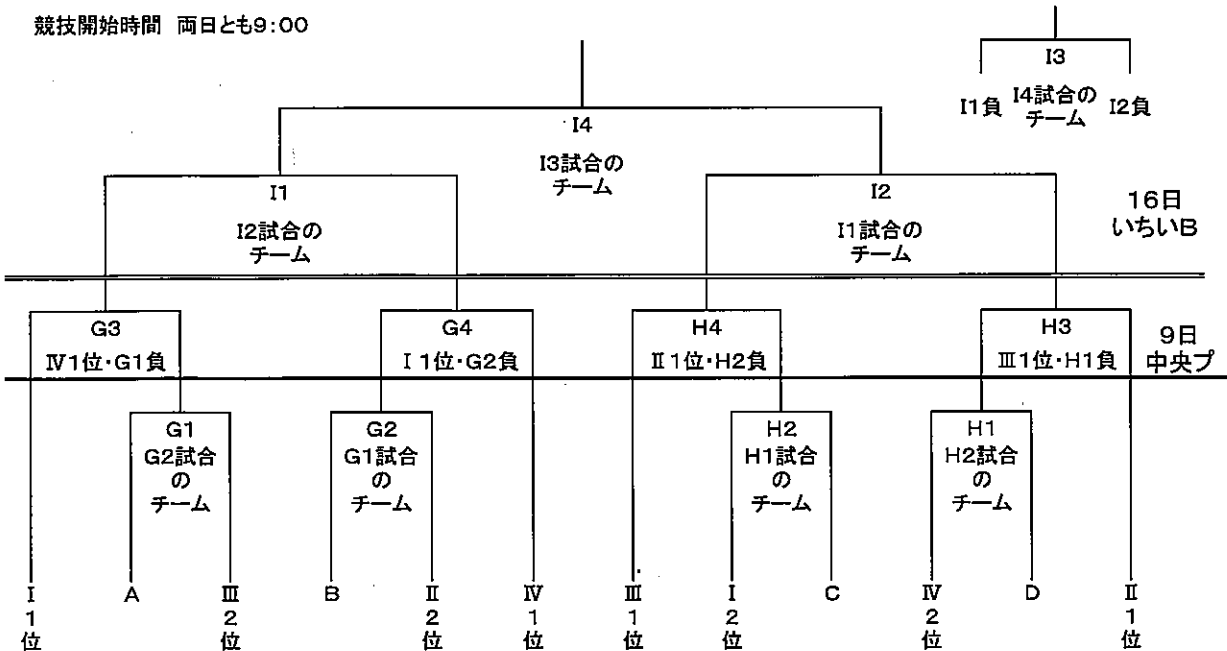

※予選リーグ終了後次の手順で組み合わせを決定します。
 ・VリーグとVIリーグの1位校で抽選をしてBとCに入る。
 ・Bに入った学校と同一リーグの2位校がDに、Cに入った学校と同一リーグの2位校がAに入る。

令和4年度一宮市中学校バスケットボール総合体育大会組み合わせ

優勝: 2位: 3位: 3位: さわやか賞:

男子

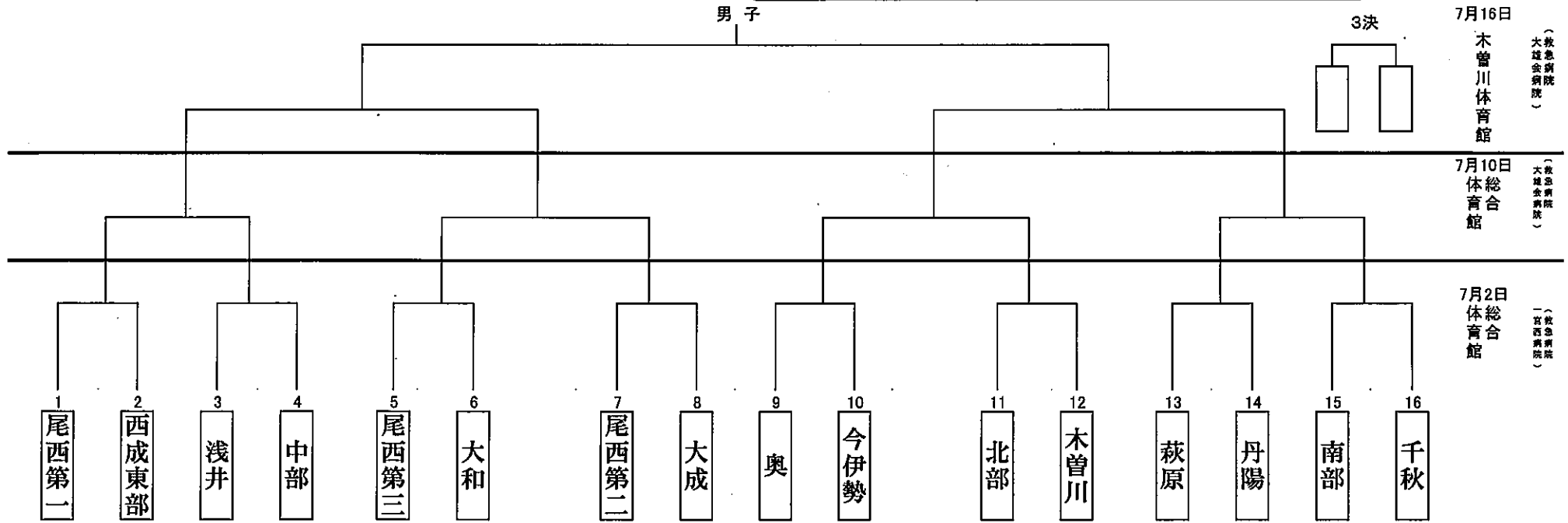

木…木曾川体育館
D…いちい信金
A…いちい信金A
B…いちい信金B

7月16日 木曾川体育館 (救急病院 大雄会病院)

優勝: 2位: 3位: 3位: さわやか賞:

女子

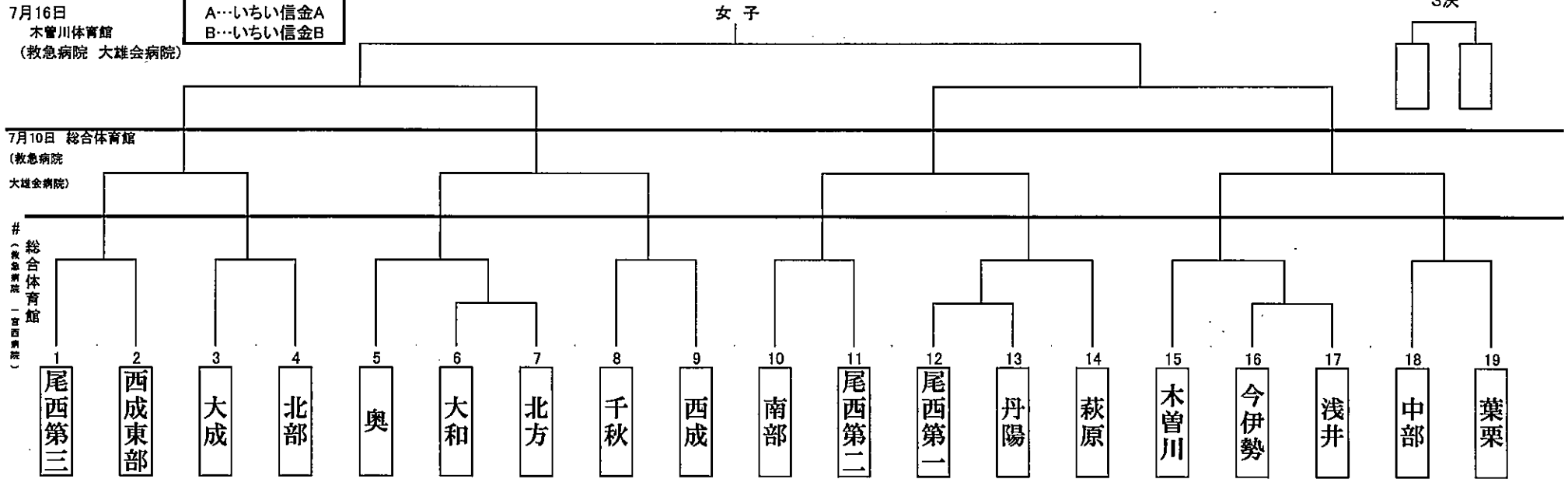

総合体育館 (救急病院 大雄会病院)

【女子団体の部】

令和4年7月9日(土)

試合開始 9:00

一宮市総合体育館 いちい信金アリーナA

<予選リーグ>

Aリーグ	尾西第三	北部	尾西第一	萩原	勝	敗	順位
尾西第三							
北部							
尾西第一							
萩原							

Bリーグ	西成	西成東部	木曾川	大和	浅井	勝	敗	順位
西成								
西成東部								
木曾川								
大和								
浅井								

Aリーグ	千秋	今伊勢	奥	南部	勝	敗	順位
千秋							
今伊勢							
奥							
南部							

Dリーグ	尾西第二	丹陽	中部	葉栗	勝	敗	順位
尾西第二							
丹陽							
中部							
葉栗							

<決勝トーナメント>

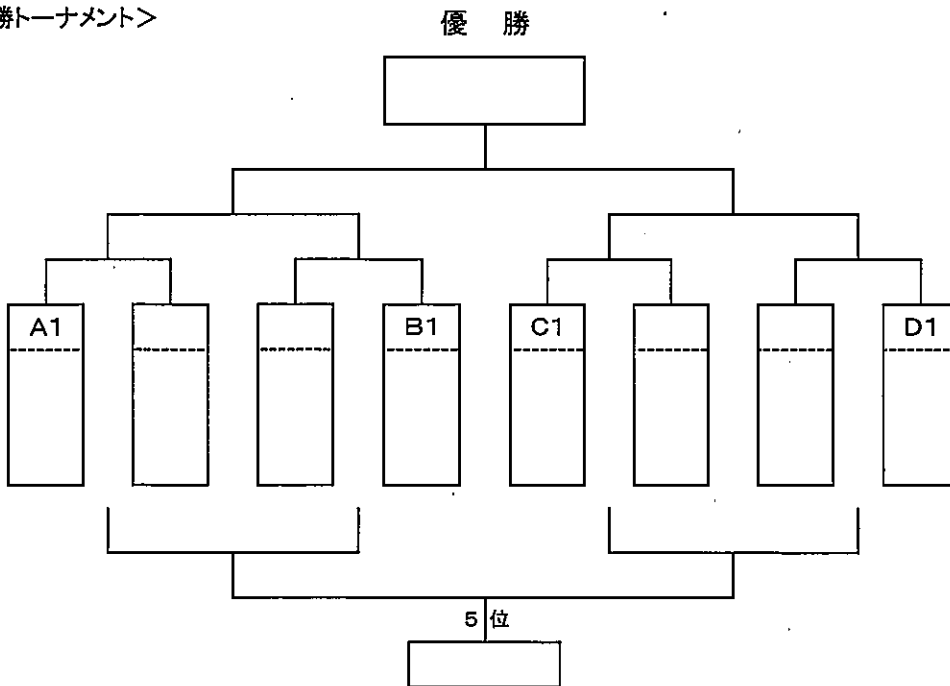

<西尾張大会出場順位決定戦>

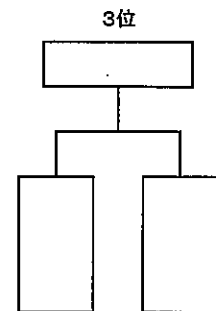

優勝	
準優勝	
3位	
5位	
さわやか賞	

令和4年度 一宮市中学校総合体育大会剣道競技の部 抽選結果一覧

男子予選リーグ一覧

Aブロック	A1	A2	A3	A4
	木曾川	今伊勢	尾西第一	
木曾川		/	/	
今伊勢	/		/	
尾西第一	/	/		
勝ち点				
勝者数				
取得本数				
順位				

Bブロック	B1	B2	B3	B4
	萩原	尾西第三	丹陽	北部
萩原		/	/	/
尾西第三	/		/	/
丹陽	/	/		/
北部	/	/	/	
勝ち点				
勝者数				
取得本数				
順位				

Cブロック	C1	C2	C3	C4
	奥	大和	大和南	千秋
奥		/	/	/
大和	/		/	/
大和南	/	/		/
千秋	/	/	/	
勝ち点				
勝者数				
取得本数				
順位				

Dブロック	D1	D2	D3	D4
	葉栗	浅井	南部	中部
葉栗		/	/	/
浅井	/		/	/
南部	/	/		/
中部	/	/	/	
勝ち点				
勝者数				
取得本数				
順位				

女子予選リーグ一覧

Aブロック	a1	a2	a3	a4
	木曾川	南部	千秋	
木曾川		/	/	
南部	/		/	
千秋	/	/		
勝ち点				
勝者数				
取得本数				
順位				

Bブロック	b1	b2	b3	b4
	萩原	北部	大和	今伊勢
萩原		/	/	/
北部	/		/	/
大和	/	/		/
今伊勢	/	/	/	
勝ち点				
勝者数				
取得本数				
順位				

Cブロック	c1	c2	c3	c4
	奥	浅井	大和南	中部
奥		/	/	/
浅井	/		/	/
大和南	/	/		/
中部	/	/	/	
勝ち点				
勝者数				
取得本数				
順位				

Dブロック	d1	d2	d3	d4
	丹陽	尾西第一	尾西第三	葉栗
丹陽		/	/	/
尾西第一	/		/	/
尾西第三	/	/		/
葉栗	/	/	/	
勝ち点				
勝者数				
取得本数				
順位				

7月2日(土) 女子団体戦・個人戦
 7月3日(日) 男子団体戦・個人戦
 ・開場(集合) 8時45分、開会行事 9時45分
 ・会場 一宮市総合体育館 いちい信金アリーナB

男子決勝トーナメント

優勝 _____
 準優勝 _____
 3位 _____

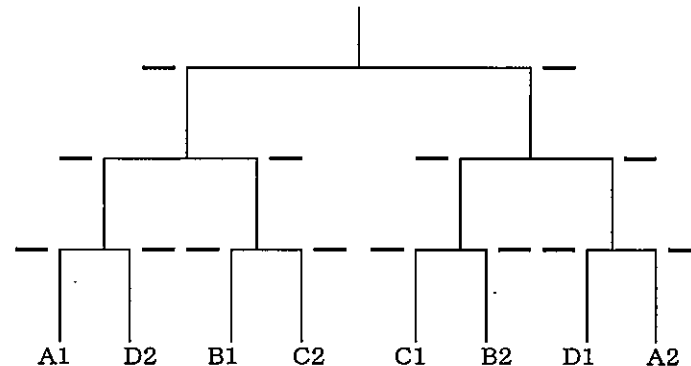

女子決勝トーナメント

優勝 _____
 準優勝 _____
 3位 _____

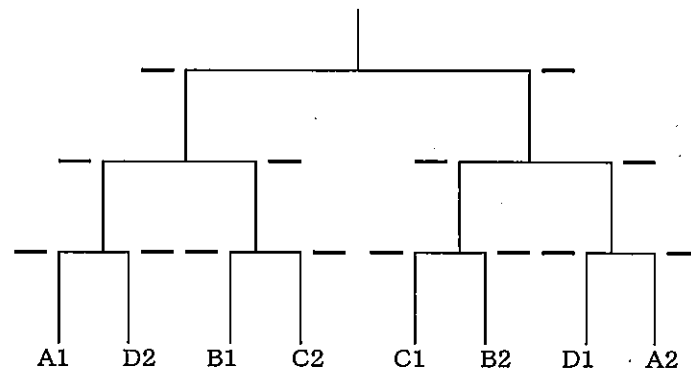

令和4年度 一宮市総合体育大会(柔道)

団体 男子

		ア	イ	ウ	エ	
	男子	大成	南部	北部	木曽川	順位
ア	大成	*				
イ	南部		*			
ウ	北部			*		
エ	木曽川				*	

団体 女子

		オ	カ	キ	ク	
	女子	南部	大成	北部	木曽川	順位
オ	南部	*				
カ	大成		*			
キ	北部			*		
ク	木曽川				*	

○大会中選手がけがをした時は、一宮市民病院(TEL 71-1911)を利用する。